

# Catálogo de repuestos Sapphire



## Conjunto de microteléfono

### **BREVE RESUMEN DE LA FUNCIÓN Y LA ESTRUCTURA DE LA PIEZA**

Este juego comprende el microteléfono con su cable armado.

Código del catálogo: P010

Utilizado en:

PP7003	PP7023	PP7033	PP7083
PP7013	PP7053	PP7063	



Microteléfono y cable

## Unidad de alimentación

### BREVE RESUMEN DE LA FUNCIÓN Y LA ESTRUCTURA DE LA PIEZA

La batería grande ya no se fabrica. Es posible que deba cambiarse el soporte de batería, si se adquiere la batería pequeña.

Código del catálogo: P013

#### Utilizado en:

PP7003	PP7023	PP7033	PP7083
PP7013	PP7053	PP7063	



Utilizado en modelos anteriores y ya no está disponible.



Vista lateral de la batería

## Nuevo lector de tarjetas

### **BREVE RESUMEN DE LA FUNCIÓN Y LA ESTRUCTURA DE LA PIEZA**

Este lector de tarjetas sustituye al modelo original.

Código del catálogo: P009

Utilizado en:

PP7023	PP7033	PP7083
PP7013	PP7053	PP7063



Vista superior del lector de tarjetas

## Conjunto del lector de tarjetas

### BREVE RESUMEN DE LA FUNCIÓN Y LA ESTRUCTURA DE LA PIEZA

Lector de tarjetas GPT

Código del catálogo: P009

Utilizado en:

PP7023	PP7033	PP7083
PP7013	PP7053	PP706



Vista superior del lector de tarjetas

## Módulo de gestión de monedas

### **BREVE RESUMEN DE LA FUNCIÓN Y LA ESTRUCTURA DE LA PIEZA**

Este artículo consta del MGM de 9 monedas con un C120P descargable, un validador Mars, o un validador C120S con dispositivo de monedas fijo.

Código del catálogo: **P004**

Utilizado en:

PP7003

PP7023

PP7033

PP7083



Vista delantera del MGM de 9 monedas

## Conjunto del carrusel

### **BREVE RESUMEN DE LA FUNCIÓN Y LA ESTRUCTURA DE LA PIEZA**

Este artículo consta de las piezas internas de un MGM de 9 monedas

Código del catálogo: R002

Utilizado en:

PP7003

PP7023

PP7033

PP7083



Carrusel de 9 monedas

## Placa de circuitos impresos para módulo de gestión de monedas

### **BREVE RESUMEN DE LA FUNCIÓN Y LA ESTRUCTURA DE LA PIEZA**

Esta placa de circuitos impresos se utiliza en el MGM de 9 monedas

Código del catálogo: R007

Utilizado en:

PP7003

PP7023

PP7033

PP7083



PCI para MGM de 9 monedas

## Validador de monedas

### **BREVE RESUMEN DE LA FUNCIÓN Y LA ESTRUCTURA DE LA PIEZA**

Podemos suministrar validadores Mars reacondicionados (el fabricante original ya no produce este artículo)

Código del catálogo: R001

Utilizado en:

PP7003

PP7023

PP7033

PP7083



Vista delantera del validador

## Nuevo módulo de gestión de monedas

### **BREVE RESUMEN DE LA FUNCIÓN Y LA ESTRUCTURA DE LA PIEZA**

Este juego comprende el módulo de gestión de monedas (MGM) para ocho unidades con validador. Sustituye al MGM para 9 monedas. Si no se dispone de especificaciones de dispositivo de monedas para los nuevos validadores C120P y C120S, su creación originará costes adicionales.

Código del catálogo: P004

Utilizado en:

PP7003

PP7023

PP7033

PP708



Vista superior del MGM para 8 monedas



## Juego de incorporación de la cubierta delantera

### **BREVE RESUMEN DE LA FUNCIÓN Y LA ESTRUCTURA DE LA PIEZA**

Este juego, utilizado para incorporar a la cubierta delantera artículos del código P007, consta de

Tuerca hexagonal M4 (10 unidades)

Arandela grande (18 unidades)

Arandela amortiguadora M4 (8 unidades)

Arandela amortiguadora M5 (10 unidades)

Tornillo M4x8 (3 unidades)

Tornillo M5x12 (10 unidades)

Arandela con cierre de estrella M4 (3 unidades)

Espaciador (9 unidades)

Espaciador para cubierta de carrusel (una unidad)

Soporte (retención del módulo del visualizador del teclado)  
(una unidad)

Espaciador Harwin (2 unidades)

Tope de puerta (2 unidades)

Tornillo M4x10 (2 unidades)

Aunque el montaje de este mecanismo es relativamente sencillo, conviene consultar las instrucciones y los avisos y advertencias de seguridad en el manual de instalación y mantenimiento.

Código del catálogo: F190

Utilizado en:

PP7003

PP7023

PP7033

PP7083



Vista trasera de la cubierta delantera

## Conjunto de cubierta delantera

### BREVE RESUMEN DE LA FUNCIÓN Y LA ESTRUCTURA DE LA PIEZA

El conjunto de cubierta delantera (teléfono público de tarjeta) consta de:

- F001 - Cubierta delantera mecanizada
- F002 - Tablero grabado
- F003 - Bisagra exterior
- F004 - Conjunto del soporte de cierre
- F006 - Cinta metálica de masa
- F007 - Conjunto de montaje del lector de tarjetas
- F008 - Ventana escalonada
- F010 - Retén de la unidad de alimentación
- F011 - Pieza fundida para apoyo del gancho
- F019 - Módulo de visualizador de teclado
- F025 - Conjunto del soporte de actuador
- F026 - Cable B
- F030 - Disyuntor de gancho / soporte / cable V

Código del catálogo: P007

Utilizado en:

PP7013

PP7053

PP7063

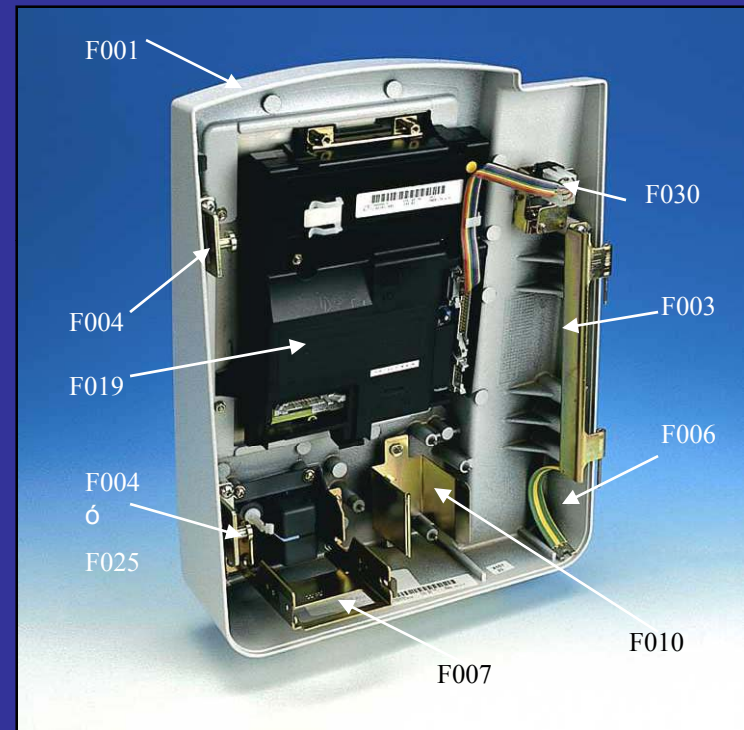

Vista trasera de la cubierta delantera

## Juego de incorporación de la cubierta delantera

### **BREVE RESUMEN DE LA FUNCIÓN Y LA ESTRUCTURA DE LA PIEZA**

Este juego, utilizado para incorporar a la cubierta delantera artículos del código P007 (teléfono público de tarjeta), consta de:

- Tuerca hexagonal M4 (4 unidades)
- Arandela grande (14 unidades)
- Arandela amortiguadora M4 (6 unidades)
- Arandela amortiguadora M5 (8 unidades)
- Tornillo M4x8 (6 unidades)
- Tornillo M5x12 (8 unidades)
- Arandela con cierre de estrella M4 (3 unidades)
- Espaciador (6 unidades)
- Soporte (retención del módulo del visualizador del teclado) (una unidad)
- Espaciador Harwin (2 unidades)
- Tope de puerta (2 unidades)

Código del catálogo: F190

Utilizado en:

PP7013

PP7053

PP7063



Vista trasera de la cubierta delantera

## Conjunto final de la caja del mecanismo

### BREVE RESUMEN DE LA FUNCIÓN Y LA ESTRUCTURA DE LA PIEZA

El Conjunto de la caja del mecanismo (Variantes de monedas) consta de:

C001 - Caja del mecanismo

C002 - Módulo de terminación de línea

C003 - Bisagra interior

C005 - Soporte de cierre de la caja

M001 - Conjunto de microinterruptor de puerta abierta (opción)

G010 - Conjunto de llamador de tono (opción)

Código del catálogo: P006

Utilizado en:

PP7003

PP7023

PP7033

PP7083

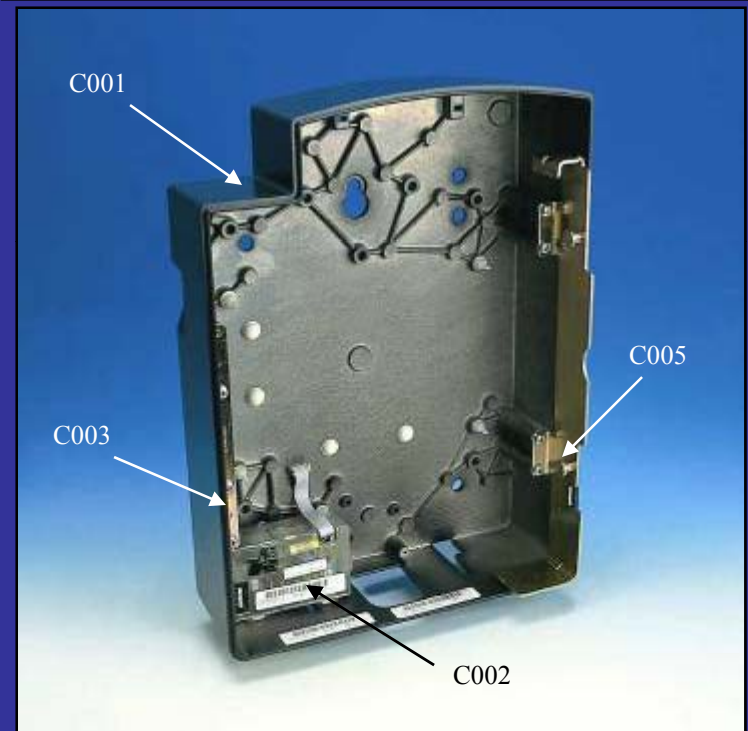

Vista delantera de la caja del mecanismo

## Conjunto final de la caja del mecanismo

### BREVE RESUMEN DE LA FUNCIÓN Y LA ESTRUCTURA DE LA PIEZA

El Conjunto de la caja del mecanismo (Variantes de tarjetas) consta de:

- C001 - Caja del mecanismo
- C002 - Módulo de terminación de línea
- C003 - Bisagra interior
- C005 - Soporte de cierre de la caja
- C015 - Conjunto de microinterruptor de puerta abierta (opción)
- G010 - Conjunto de llamador de tono (opción)

Código del catálogo: P006

Utilizado en:

PP7013

PP7053

PP7063



Vista delantera de la caja del mecanismo

## Caja del mecanismo

### **BREVE RESUMEN DE LA FUNCIÓN Y LA ESTRUCTURA DE LA PIEZA**

Este juego sólo comprende una pieza fundida de la caja del mecanismo y requiere juegos de incorporación (Variantes de monedas).

Código del catálogo: C001

Utilizado en:

PP7003

PP7023

PP7033

PP7083



Vista delantera de la caja del mecanismo

## Caja del mecanismo

### **BREVE RESUMEN DE LA FUNCIÓN Y LA ESTRUCTURA DE LA PIEZA**

Este juego sólo comprende una pieza fundida de la caja del mecanismo y requiere juegos de incorporación (Variantes de tarjetas).

Código del catálogo: C001

Utilizado en:

PP7013

PP7053

PP7063



Vista delantera de la caja del mecanismo

## Pieza fundida de cubierta delantera

### **BREVE RESUMEN DE LA FUNCIÓN Y LA ESTRUCTURA DE LA PIEZA**

Este juego sólo comprende una pieza fundida de cubierta delantera (Variantes de monedas).

Código del catálogo: F001

Utilizado en:

PP7003

PP7023

PP7033

PP7083



Vista delantera de la cubierta delantera

## Pieza fundida de cubierta delantera

### **BREVE RESUMEN DE LA FUNCIÓN Y LA ESTRUCTURA DE LA PIEZA**

Este juego sólo comprende una pieza fundida de cubierta delantera (Variantes de tarjetas).

Código del catálogo: F001

Utilizado en:

PP7013

PP7053

PP7063



Vista delantera de la cubierta delantera

## Conjunto de tablero grabado

### **BREVE RESUMEN DE LA FUNCIÓN Y LA ESTRUCTURA DE LA PIEZA**

Este juego comprende el tablero utilizado en un monedero. El PP7003 carece de abertura para lector de tarjetas. El grafismo será el solicitado mediante contrato.

Código del catálogo: F002

Utilizado en:

PP7003

PP7023

PP7033

PP7083



Vista delantera del tablero

## Conjunto de tablero grabado

### **BREVE RESUMEN DE LA FUNCIÓN Y LA ESTRUCTURA DE LA PIEZA**

Este juego comprende el tablero utilizado en un tarjetero.  
El grafismo será el solicitado mediante contrato.

Código del catálogo: F002

Utilizado en:

PP7013

PP7053

PP7063



Vista delantera del tablero

## Módulo de teclado / visualizador

### **BREVE RESUMEN DE LA FUNCIÓN Y LA ESTRUCTURA DE LA PIEZA**

Este juego consta de visualizador, teclado y placa de circuitos impresos para la interfaz de la puerta delantera.

Código del catálogo: F019

Utilizado en:

PP7003	PP7023	PP7033	PP7083
PP7013	PP7053	PP7063	



Vista delantera del módulo de teclado y visualizador

## Control de placa de circuitos impresos. Módulo de placa y llamador de tono

### **BREVE RESUMEN DE LA FUNCIÓN Y LA ESTRUCTURA DE LA PIEZA**

Este juego comprende la placa de circuitos impresos (PCI) principal con el llamador de tono, si se especifica.

Código del catálogo: P008 y G010

Utilizado en:

PP7003	PP7023	PP7033	PP7083
PP7013	PP7053	PP7063	

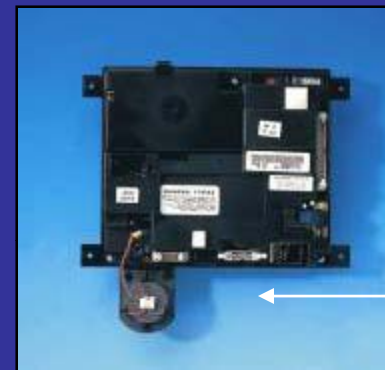

G010



Vista delantera de la PCI del control principal

## Visualizador y portador

### **BREVE RESUMEN DE LA FUNCIÓN Y LA ESTRUCTURA DE LA PIEZA**

Este juego comprende el visualizador y el portador. Los dos tipos disponibles son matriz de puntos y gráfico. Se suministrará el tipo de visualizador apropiado.

Código del catálogo: D008

#### Utilizado en:

PP7003	PP7023	PP7033	PP7083
PP7013	PP7053	PP7063	

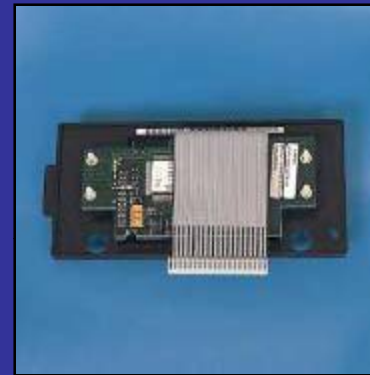

Vista trasera del módulo de visualizador

## Módulo de seguridad y circuito integrado del módulo de seguridad

### **BREVE RESUMEN DE LA FUNCIÓN Y LA ESTRUCTURA DE LA PIEZA**

El juego G005 comprende la placa de circuitos impresos del portador del módulo de seguridad. El circuito integrado del módulo de seguridad debe solicitarse por separado.

Código del catálogo: G005 y G007

Utilizado en:

PP7023      PP7083

PP7053      PP7063

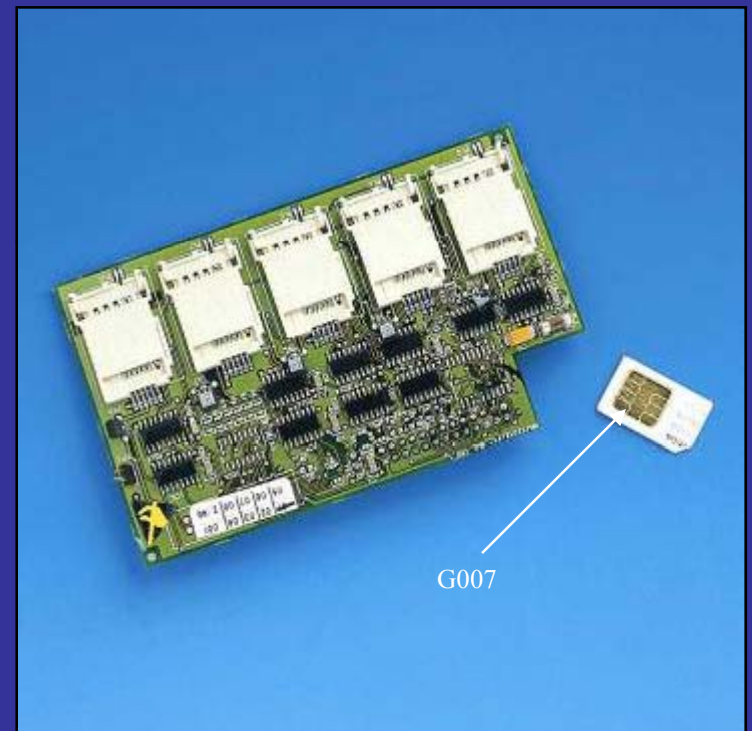

Vista delantera del módulo de seguridad

## Módulo de terminación de línea

### **BREVE RESUMEN DE LA FUNCIÓN Y LA ESTRUCTURA DE LA PIEZA**

El módulo de terminación de línea consta de placa de circuitos impresos, caja de montaje, cubierta y cable.

Código del catálogo: C002

Utilizado en:

PP7003	PP7023	PP7033	PP7083
PP7013	PP7053	PP7063	



Vista superior de la placa de terminación de línea

## Cierre (caja del mecanismo)

### **BREVE RESUMEN DE LA FUNCIÓN Y LA ESTRUCTURA DE LA PIEZA**

Este juego comprende el cierre de la caja del mecanismo.

Código del catálogo: P011

Utilizado en:

PP7003	PP7023	PP7033	PP7083
PP7013	PP7053	PP7063	



Vista lateral del cierre

## Conjunto de montaje del lector de tarjetas

### **BREVE RESUMEN DE LA FUNCIÓN Y LA ESTRUCTURA DE LA PIEZA**

Este juego comprende la guía y el chasis del lector de tarjetas.

Código del catálogo: F007

Utilizado en:

PP7023	PP7033	PP7083
PP7013	PP7053	PP7063



Vista superior del conjunto del lector de tarjetas

## Bisagra interior

### **BREVE RESUMEN DE LA FUNCIÓN Y LA ESTRUCTURA DE LA PIEZA**

El único componente de este juego es la bisagra interior para el monedero.

Código del catálogo: C003

Utilizado en:

PP7003

PP7023

PP7033

PP7083



Vista superior de la pieza

## Bisagra interior

### **BREVE RESUMEN DE LA FUNCIÓN Y LA ESTRUCTURA DE LA PIEZA**

El único componente de este juego es la bisagra interior para el tarjetero.

Código del catálogo: C003

Utilizado en:

PP7013

PP7053

PP7063



Vista superior de la pieza

## Conjunto del soporte de cierre

### BREVE RESUMEN DE LA FUNCIÓN Y LA ESTRUCTURA DE LA PIEZA

El único componente de este juego es el soporte de cierre para el monedero.

Código del catálogo: C005

Utilizado en:

PP7003

PP7023

PP7033

PP7083



Vista superior de la pieza

## Conjunto de microinterruptor

### **BREVE RESUMEN DE LA FUNCIÓN Y LA ESTRUCTURA DE LA PIEZA**

Este juego comprende el microinterruptor de puerta abierta utilizado en el monedero.

Código del catálogo: M001

Utilizado en:

PP7003

PP7023

PP7033

PP7083

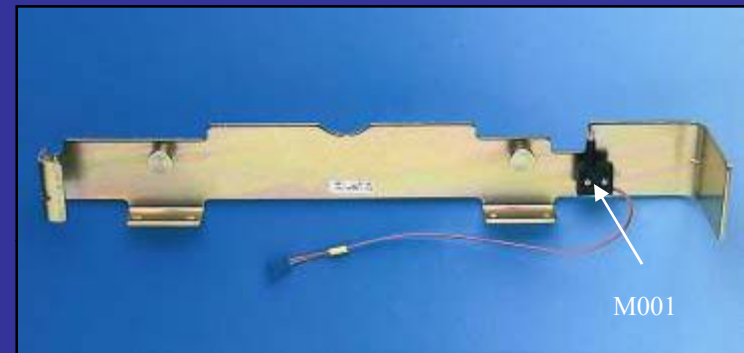

Vista superior de la pieza

## Conjunto del soporte de cierre

### **BREVE RESUMEN DE LA FUNCIÓN Y LA ESTRUCTURA DE LA PIEZA**

El único componente de este juego es el soporte de cierre para el tarjetero.

Código del catálogo: C005

Utilizado en:

PP7013

PP7053

PP7063



Vista superior de la pieza

## Conjunto de soporte para microinterruptor de puerta abierta

### **BREVE RESUMEN DE LA FUNCIÓN Y LA ESTRUCTURA DE LA PIEZA**

Este juego comprende el conjunto de soporte para microinterruptor de puerta abierta, menos el microinterruptor utilizado en el tarjetero.  
e

Código del catálogo: C015

Utilizado en:

PP7013

PP7053

PP7063



Vista superior de la pieza

## Conjunto del microinterruptor de puerta abierta

### **BREVE RESUMEN DE LA FUNCIÓN Y LA ESTRUCTURA DE LA PIEZA**

Este juego comprende el microinterruptor de puerta abierta utilizado en el tarjetero.

Código del catálogo: M001

Utilizado en:

PP7013

PP7053

PP7063

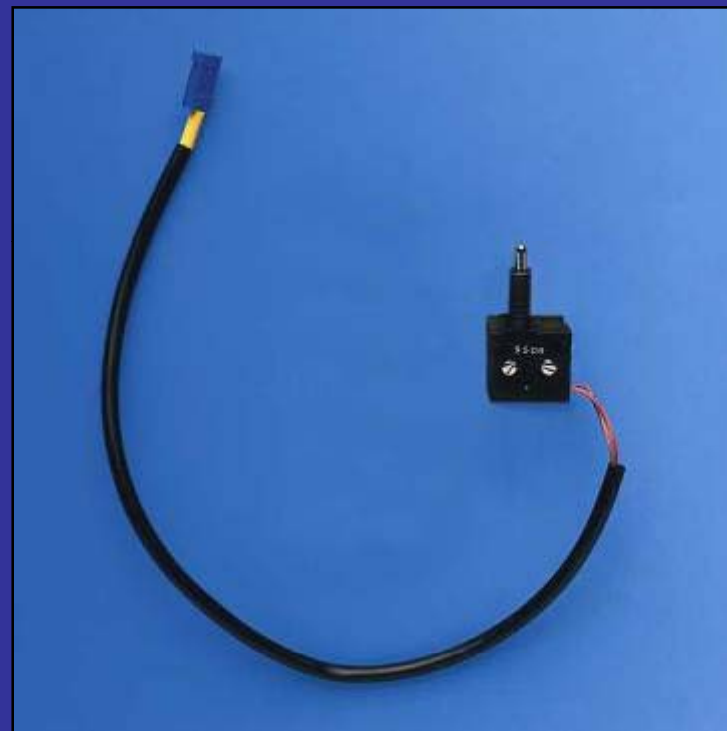

Microinterruptor

## Llamador de tono

### **BREVE RESUMEN DE LA FUNCIÓN Y LA ESTRUCTURA DE LA PIEZA**

El único componente de este juego es el llamador de tono con su conector.

Código del catálogo: G010

Utilizado en:

PP7003	PP7023	PP7033	PP7083
PP7013	PP7053	PP7063	

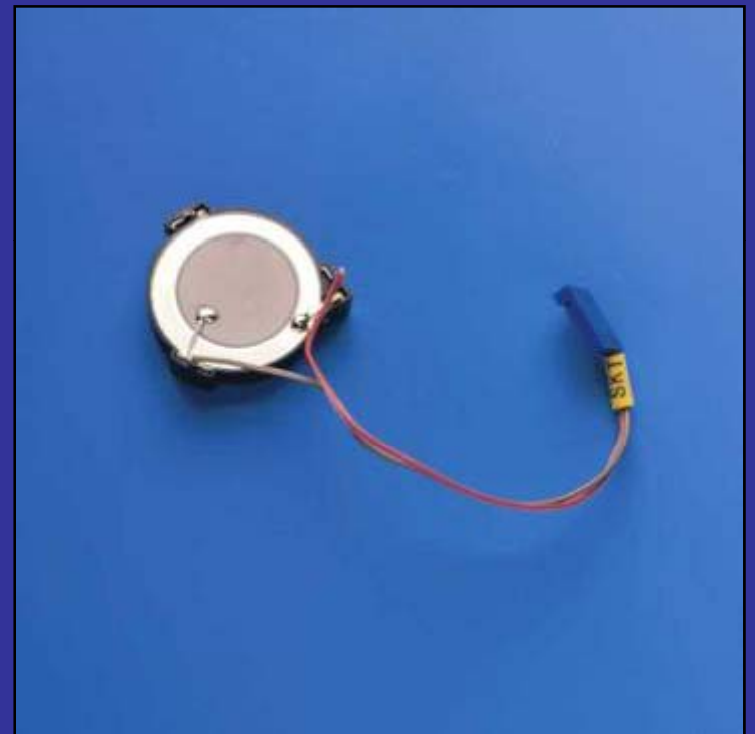

Llamador de tono

## Conjunto de bisagra exterior

### **BREVE RESUMEN DE LA FUNCIÓN Y LA ESTRUCTURA DE LA PIEZA**

El único componente de este juego es el conjunto de bisagra exterior para un monedero.

Código del catálogo: F003

Utilizado en:

PP7003

PP7023

PP7033

PP7083

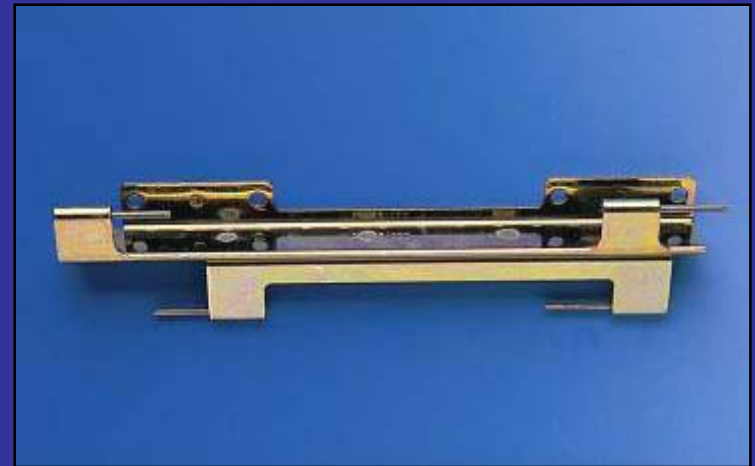

Vista superior de la pieza

## Conjunto de bisagra exterior

### **BREVE RESUMEN DE LA FUNCIÓN Y LA ESTRUCTURA DE LA PIEZA**

El único componente de este juego es el conjunto de bisagra exterior para un tarjetero.

Código del catálogo: F003

Utilizado en:

PP7013

PP7053

PP7063



Vista superior de la pieza

## Conjunto del soporte de cierre

### **BREVE RESUMEN DE LA FUNCIÓN Y LA ESTRUCTURA DE LA PIEZA**

El conjunto de soporte de cierre consta de un soporte superior y otro inferior para un monedero.

Código del catálogo: F004

Utilizado en:

PP7003

PP7023

PP7033

PP7083



Soporte superior



Soporte inferior

Vista superior de la pieza

## Conjunto del soporte de cierre

### BREVE RESUMEN DE LA FUNCIÓN Y LA ESTRUCTURA DE LA PIEZA

El único componente de este juego es el conjunto del soporte de cierre para un tarjetero.

Código del catálogo: F004

Utilizado en:

PP7013

PP7053

PP7063



Vista superior de la pieza

## Cinta metálica de masa

### **BREVE RESUMEN DE LA FUNCIÓN Y LA ESTRUCTURA DE LA PIEZA**

Se utiliza para asegurar una buena toma de tierra entre la cubierta delantera y la caja del mecanismo.

Código del catálogo: F006

Utilizado en:

PP7003	PP7023	PP7033	PP7083
PP7013	PP7053	PP7063	



Vista superior de la cinta metálica de masa

## Ventana escalonada (policarbonato)

### **BREVE RESUMEN DE LA FUNCIÓN Y LA ESTRUCTURA DE LA PIEZA**

Este juego comprende la ventana utilizada para proteger el visualizador.

Código del catálogo: F008

Utilizado en:

PP7003	PP7023	PP7033	PP7083
PP7013	PP7053	PP7063	



Vista superior de la ventana

## Conjunto de la pieza fundida de entrada de monedas

### **BREVE RESUMEN DE LA FUNCIÓN Y LA ESTRUCTURA DE LA PIEZA**

Este juego comprende el conjunto de la pieza fundida de entrada de monedas que las dirige hacia el módulo de gestión de monedas.

Código del catálogo: F009

Utilizado en:

PP7003

PP7023

PP7033

PP7083



Vista delantera de la pieza fundida de entrada de monedas

## Retén de la unidad de alimentación

### **BREVE RESUMEN DE LA FUNCIÓN Y LA ESTRUCTURA DE LA PIEZA**

Sólo se dispone de la versión pequeña del retén de la unidad de alimentación

Código del catálogo: F010

Utilizado en:

PP7003	PP7023	PP7033	PP7083
PP7013	PP7053	PP7063	

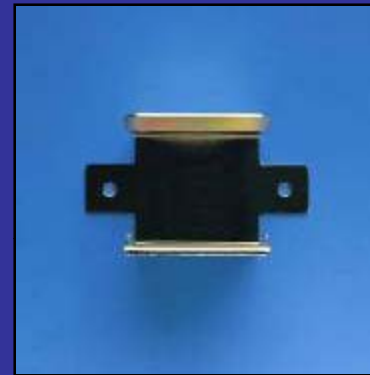

Utilizado en modelos anteriores y ya no está disponible.



Vista superior de la pieza

## Pieza fundida para apoyo del gancho

### **BREVE RESUMEN DE LA FUNCIÓN Y LA ESTRUCTURA DE LA PIEZA**

El único componente de este juego es la pieza fundida para apoyo del gancho.

Código del catálogo: F011

Utilizado en:

PP7003	PP7023	PP7033	PP7083
PP7013	PP7053	PP7063	

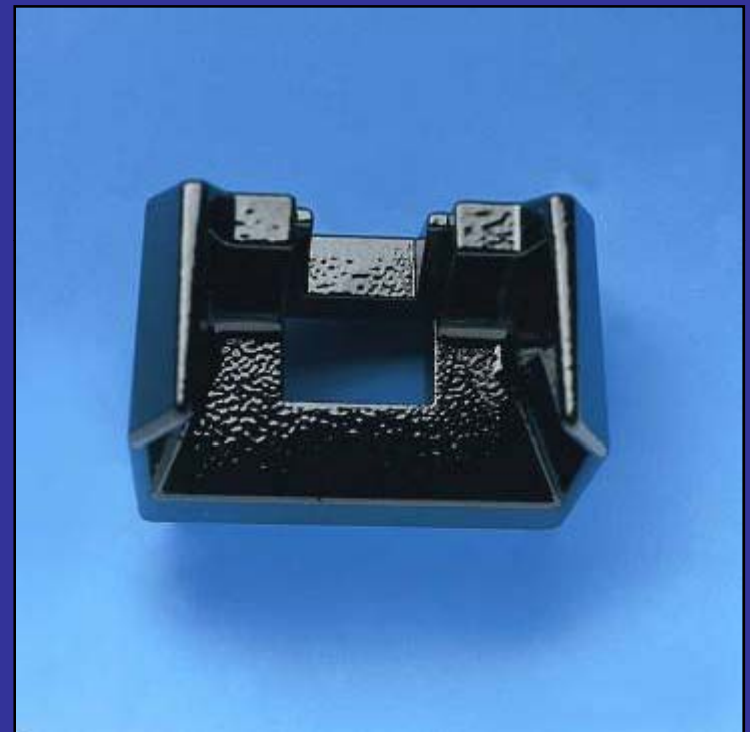

Vista delantera del apoyo del gancho

## Conjunto del soporte de actuador

### **BREVE RESUMEN DE LA FUNCIÓN Y LA ESTRUCTURA DE LA PIEZA**

Este juego comprende el conjunto del actuador utilizado en un monedero.

Código del catálogo: F025

Utilizado en:

PP7003

PP7023

PP7033

PP7083

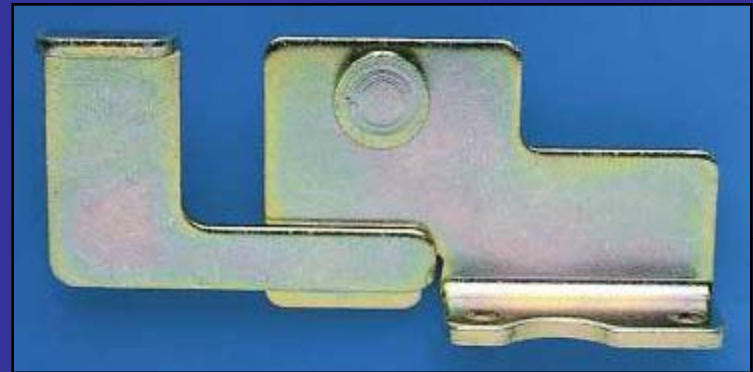

Vista superior de la pieza

## Conjunto del soporte de actuador

### **BREVE RESUMEN DE LA FUNCIÓN Y LA ESTRUCTURA DE LA PIEZA**

Este juego comprende el conjunto del actuador utilizado en un monedero.

Código del catálogo: F025

Utilizado en:

PP7013

PP7053

PP7063



Vista superior de la pieza

## Disyuntor de gancho / soporte / cable V

### **BREVE RESUMEN DE LA FUNCIÓN Y LA ESTRUCTURA DE LA PIEZA**

Este juego comprende el disyuntor de gancho, el soporte y el cable.

Código del catálogo: F030

Utilizado en:

PP7003	PP7023	PP7033	PP7083
PP7013	PP7053	PP7063	

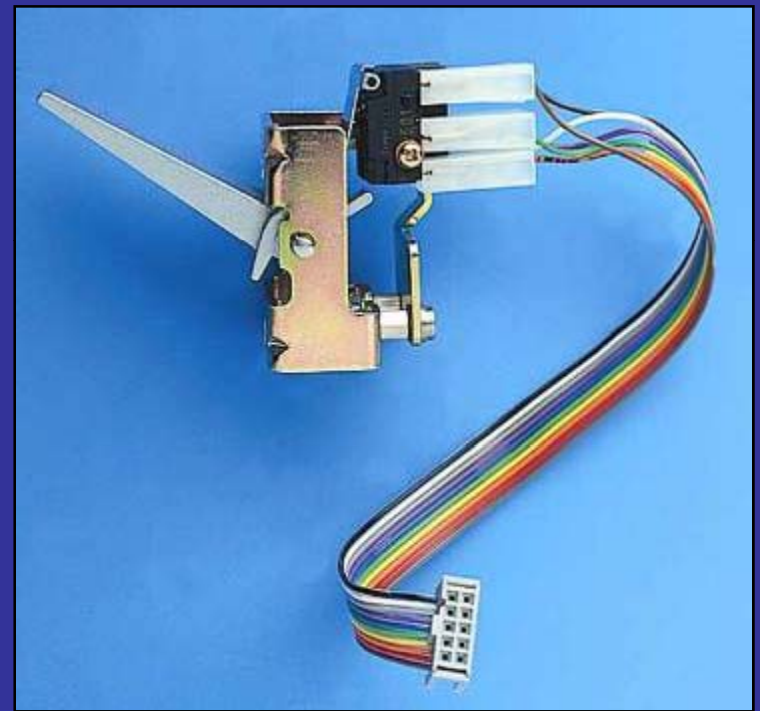

Vista lateral del disyuntor de gancho

## Conjunto de la puerta de devolución de monedas

### **BREVE RESUMEN DE LA FUNCIÓN Y LA ESTRUCTURA DE LA PIEZA**

El único componente de este juego es el conjunto de la puerta de devolución de monedas.

Código del catálogo: F016

Utilizado en:

PP7003

PP7023

PP7033

PP7083

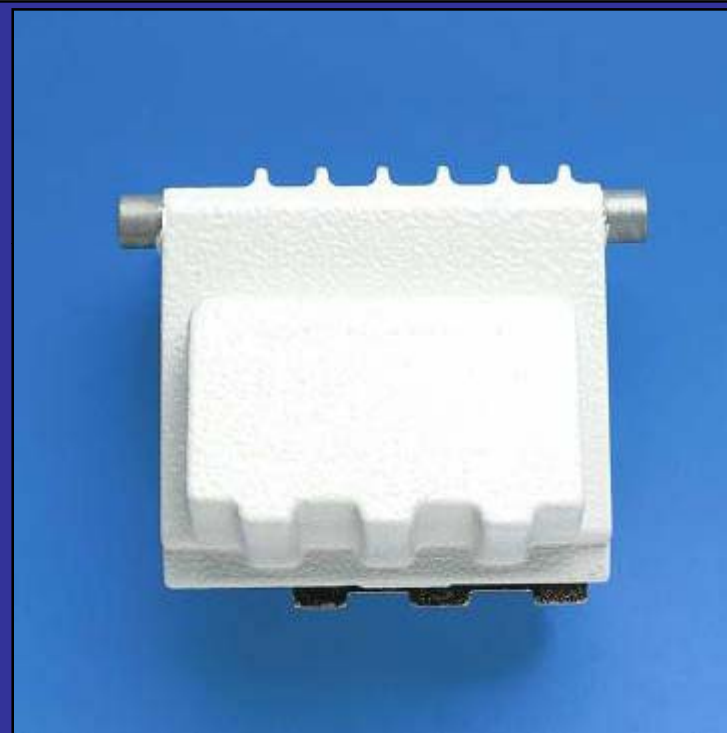

Vista delantera de la puerta de devolución de monedas

Pieza fundida de la base del dispositivo de devolución

**BREVE RESUMEN DE LA FUNCIÓN Y LA ESTRUCTURA DE LA PIEZA**

Este juego comprende la pieza fundida de la base del dispositivo de devolución.

Código del catálogo: F017

Utilizado en:

PP7003

PP7023

PP7033

PP7083

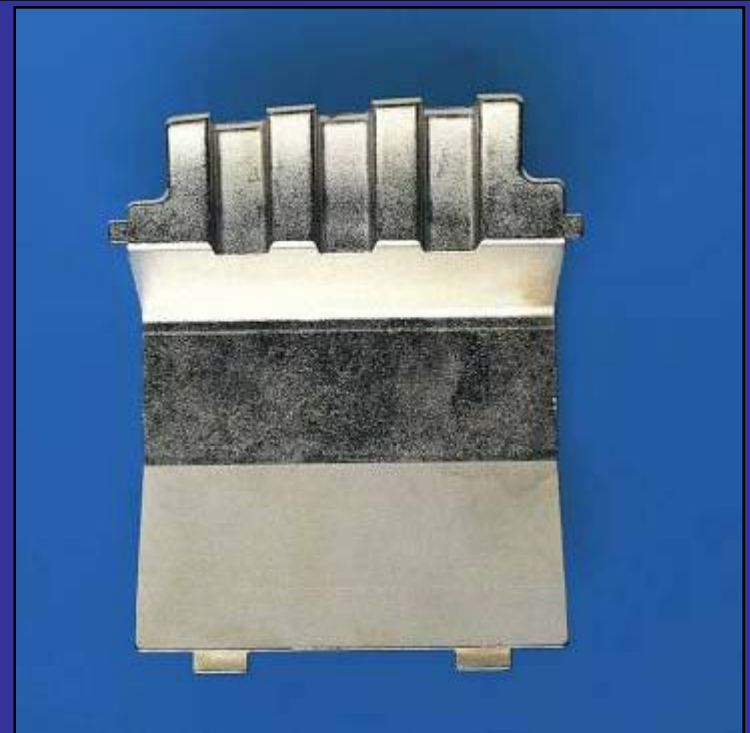

Pieza fundida de la base del dispositivo de devolución

## Pieza fundida del recipiente de devolución de monedas

### **BREVE RESUMEN DE LA FUNCIÓN Y LA ESTRUCTURA DE LA PIEZA**

El único componente de este juego es la pieza fundida del recipiente de devolución de monedas.

Código del catálogo: F014

Utilizado en:

PP7003

PP7023

PP7033

PP7083

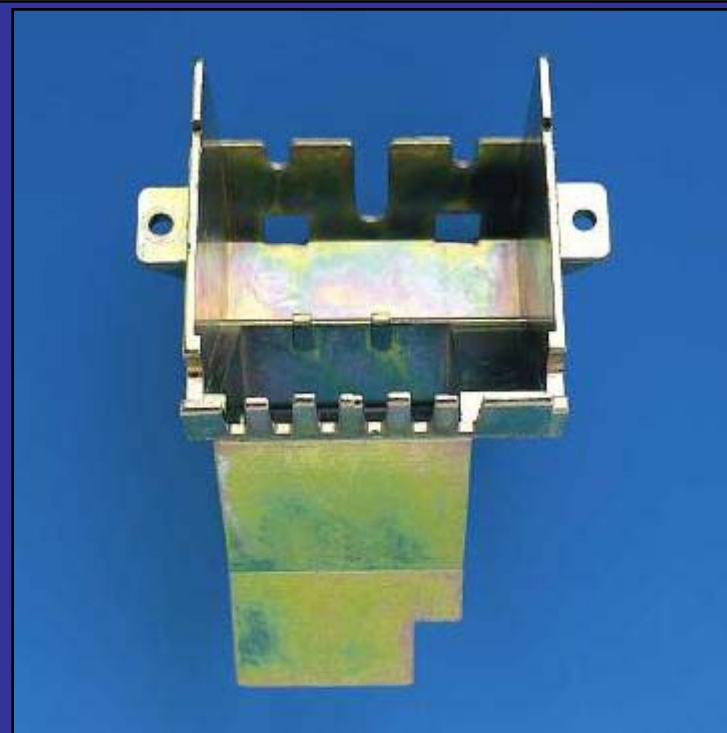

Pieza fundida del recipiente de devolución de monedas

## Alfombrilla de teclado

### BREVE RESUMEN DE LA FUNCIÓN Y LA ESTRUCTURA DE LA PIEZA

Este juego comprende la alfombrilla de teclado.

Código del catálogo: D004

Utilizado en:

PP7003	PP7023	PP7033	PP7083
PP7013	PP7053	PP7063	



Alfombrilla de teclado

## Cable A

### **BREVE RESUMEN DE LA FUNCIÓN Y LA ESTRUCTURA DE LA PIEZA**

Este juego comprende el cable A, que conecta la placa de circuitos impresos (PCI) del control principal con la PCI para la interfaz de la puerta delantera.

Código del catálogo: P002

Utilizado en:

PP7003	PP7023	PP7033	PP7083
PP7013	PP7053	PP7063	



Vista superior del cable

## Cable Z

### **BREVE RESUMEN DE LA FUNCIÓN Y LA ESTRUCTURA DE LA PIEZA**

Este juego comprende el cable Z, que conecta el módulo de gestión de monedas con la placa de circuitos impresos para la interfaz de la puerta delantera.

Código del catálogo: R003

Utilizado en:

PP7003

PP7023

PP7033

PP7083



Vista superior del cable

## Cable W

### **BREVE RESUMEN DE LA FUNCIÓN Y LA ESTRUCTURA DE LA PIEZA**

El cable W se utiliza en el módulo de gestión de monedas para 9 unidades, que ya no se fabrica.

Código del catálogo: R006

Utilizado en:

PP7003

PP7023

PP7033

PP7083



Vista superior del cable

## Cable B

### **BREVE RESUMEN DE LA FUNCIÓN Y LA ESTRUCTURA DE LA PIEZA**

Este juego comprende una sola pieza, que conecta el lector de tarjetas con la placa de circuitos impresos para la interfaz de la puerta delantera.

Código del catálogo: F026

Utilizado en:

PP7023	PP7033	PP7083
PP7013	PP7053	PP7063



Vista superior del cable

## Afianzador de cubierta de carrusel

### BREVE RESUMEN DE LA FUNCIÓN Y LA ESTRUCTURA DE LA PIEZA

Este afianzador sirve para sujetar el módulo de gestión de monedas.

Código del catálogo: R009

Utilizado en:

PP7003

PP7023

PP7033

PP7083



Vista delantera del afianzador

## Dispositivo de contacto del lector de tarjetas

### **BREVE RESUMEN DE LA FUNCIÓN Y LA ESTRUCTURA DE LA PIEZA**

Este artículo sustituye al dispositivo de contacto de lector de tarjetas instalado en el lector de tarjetas GPT.

Código del catálogo: J013

Utilizado en:

PP7023	PP7033	PP7083
PP7013	PP7053	PP7063

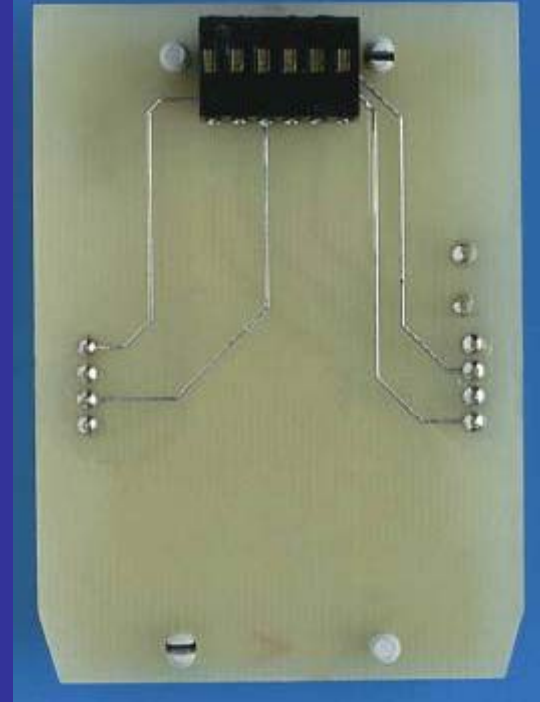

Dispositivo de contacto del lector de tarjetas

## Leva de cierre

### **BREVE RESUMEN DE LA FUNCIÓN Y LA ESTRUCTURA DE LA PIEZA**

Este juego comprende la leva de cierre de la caja del mecanismo.

Código del catálogo: P012

Utilizado en:

PP7003	PP7023	PP7033	PP7083
PP7013	PP7053	PP7063	



Vista superior de la pieza

## Conjunto de placa corredera

### **BREVE RESUMEN DE LA FUNCIÓN Y LA ESTRUCTURA DE LA PIEZA**

El único componente de este juego es el conjunto de placa corredera.

Código del catálogo: P020

Utilizado en:

PP7003	PP7023	PP7033	PP7083
PP7013	PP7053	PP7063	



Vista superior de la pieza

## Cargador lento

### **BREVE RESUMEN DE LA FUNCIÓN Y LA ESTRUCTURA DE LA PIEZA**

El cargador lento es un aparato de CLASE 2, alimentado por corriente de la red y utilizado para la carga lenta de la batería principal del teléfono público.

Código del catálogo: P033

Utilizado en:

PP7003	PP7023	PP7033	PP7083
PP7013	PP7053	PP7063	



Vista superior del cargador lento

## Conjunto del conducto del dinero

### BREVE RESUMEN DE LA FUNCIÓN Y LA ESTRUCTURA DE LA PIEZA

Este juego comprende el conducto del dinero y el cable C.

Código del catálogo: P001

Utilizado en:

PP7003

PP7023

PP7033

PP7083

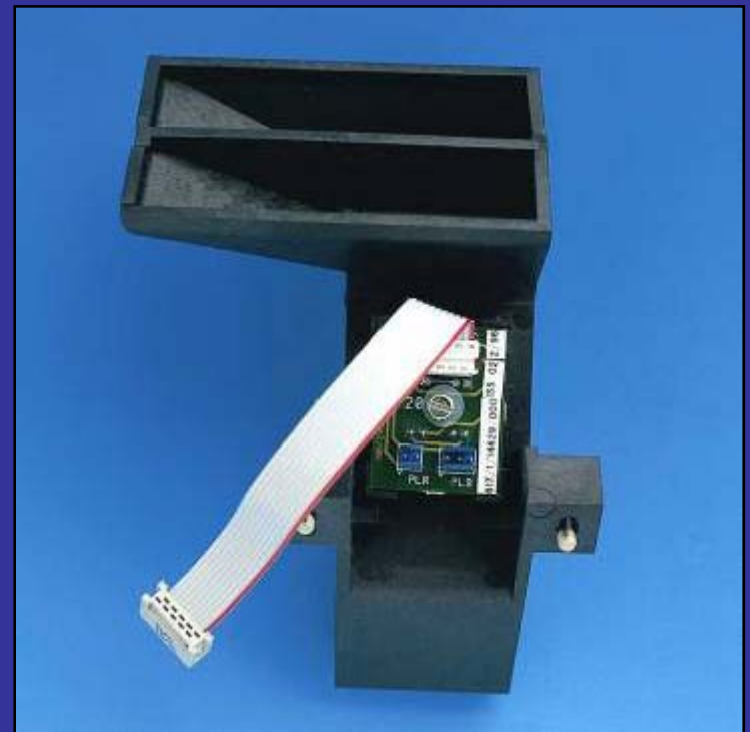

Conducto del dinero

## Nuevo compartimento del dinero

### **BREVE RESUMEN DE LA FUNCIÓN Y LA ESTRUCTURA DE LA PIEZA**

Este compartimento del dinero completo sustituye al modelo original.

Código del catálogo: T002

Utilizado en:

PP7003

PP7023

PP7033

PP7083



Vista delantera del compartimento del dinero

## Nuevo recipiente del dinero

### **BREVE RESUMEN DE LA FUNCIÓN Y LA ESTRUCTURA DE LA PIEZA**

Este recipiente del dinero fabricado en PVC sustituye al recipiente metálico original.

Código del catálogo: T003

Utilizado en:

PP7003

PP7023

PP7033

PP7083



Vista delantera del recipiente del dinero

## Cierre de recipiente del dinero

### **BREVE RESUMEN DE LA FUNCIÓN Y LA ESTRUCTURA DE LA PIEZA**

Ya no se dispone de cierres individuales para el nuevo recipiente del dinero.

Código del catálogo: B002

Utilizado en:

PP7003	PP7023	PP7033	PP7083
PP7013	PP7053	PP7063	



Vista lateral del cierre

## Compartimento del dinero

### **BREVE RESUMEN DE LA FUNCIÓN Y LA ESTRUCTURA DE LA PIEZA**

Este compartimento del dinero ya no se fabrica.

Aunque este artículo ya no se fabrica, consúltenos sus necesidades, porque es posible que dispongamos de algunos.

Código del catálogo: T002

Utilizado en:

PP7003

PP7023

PP7033

PP7083



Vista delantera del compartimento del dinero

## Conjunto de la caja del compartimento del dinero

### **BREVE RESUMEN DE LA FUNCIÓN Y LA ESTRUCTURA DE LA PIEZA**

Este compartimento del dinero ya no se fabrica.

Aunque este artículo ya no se fabrica, consúltenos sus necesidades, porque es posible que dispongamos de algunos.

Código del catálogo: A001

Utilizado en:

PP7003

PP7023

PP7033

PP7083



Vista delantera de la caja trasera del compartimento del dinero

## Conjunto de la puerta del compartimento del dinero

### **BREVE RESUMEN DE LA FUNCIÓN Y LA ESTRUCTURA DE LA PIEZA**

La puerta de este compartimento del dinero ya no se fabrica.

Aunque este artículo ya no se fabrica, consúltenos sus necesidades, porque es posible que dispongamos de algunos.

Código del catálogo: A002

Utilizado en:

PP7003

PP7023

PP7033

PP7083



Vista trasera de la puerta del compartimento del dinero

## Cierre del compartimento del dinero

### BREVE RESUMEN DE LA FUNCIÓN Y LA ESTRUCTURA DE LA PIEZA

Este juego comprende el cierre del compartimento del dinero.

Código del catálogo: V015

Utilizado en:

PP7003

PP7023

PP7033

PP7083

PP7083



Vista lateral del cierre